



HL



Foto: HL541

HL541(I) Primus **blue** scarico doccia

www.hl.at

www.hlhaus.at

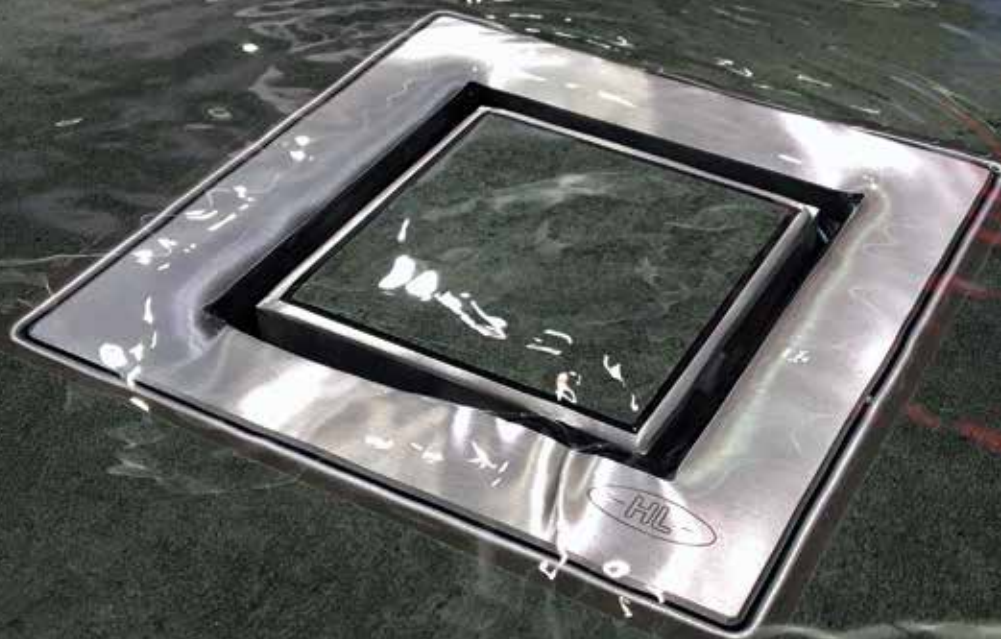
www.schoenerduschen.at

HL541(I) Primus **blue** scarico doccia

Dall'esperienza dello scarico doccia HL540 „Primus drain“ nasce un prodotto ancora più evoluto con diversi vantaggi. L'altezza di installazione 62mm (!) è uno di questi.

- Altezza di installazione da 62 a 230mm; si presta soprattutto per ristrutturazioni oltre che nuove costruzioni.
- Il corpo di scarico si può fissare al fondo del massetto mediante 3 piedini con viti e tasselli insonorizzati: una „dima“ inclusa indica la direzione dello scarico e quindi la giusta posizione.
- Il corpo di scarico si può tagliare; da qui ne viene l'altezza regolabile del corpo di scarico.
- Il codice di questo articolo comprende anche il kit di impermeabilizzazione adatto per impermeabilizzazione con materiali bicomponenti; l'installazione di questo kit è molto semplice poiché si deve semplicemente innestare.
- La cornice del porta griglia è in acciaio inox con sistema di fissaggio griglia „klick-klack“.
- Sifone ibrido Primus blue: sifone antiodore idraulico e meccanico.
- Protezione antiriflusso: il nostro nuovo sistema di sifone **Primus blue** evita il ritorno dell'acqua fino a 50cm.
- Sifone estraibile: facile accesso allo scarico, quindi ispezionabile, operazione che dona al prodotto una vita più lunga.
- Perfettamente igienico: sia il sifone, che il raccogli-capelli incluso, sono removibili e facilmente lavabili sotto acqua corrente.
- Design: HL541 **Primus blue** offre due differenti versioni che rispondono alle più esigenti richieste di design: HL541-individuale (con porta griglia piastrellabile) e HL541-Quadra; entrambe le soluzioni spesso sono scelte per differenziarsi dalla canalina doccia a filo pavimento.

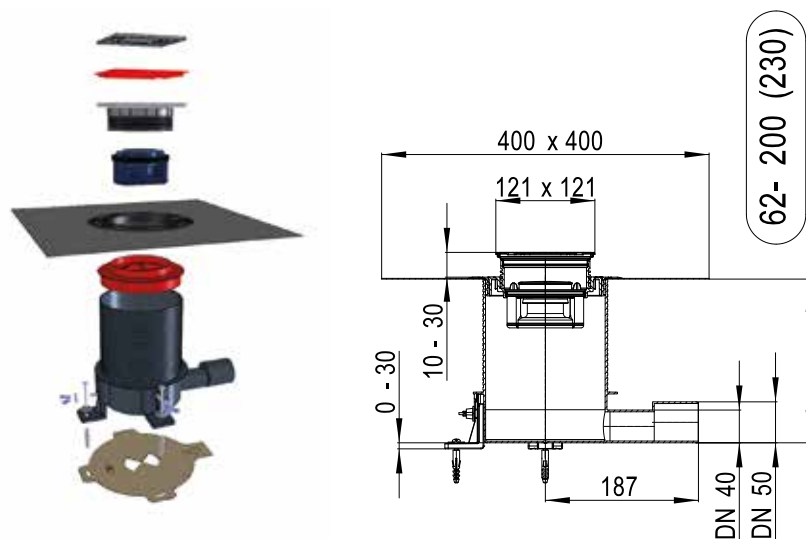

Informazioni tecniche

Altezza di installazione: 62 - 230 mm

Capacità di scarico: 0.5 l/s (HL541I, HL541Q: 0,45 l/s)

Lunghezza copertura: 115 x 115 mm

Dispositivo antiodore Primus **blue** - come funziona



Primus **blue** – il nuovo sifone ibrido HL per docce e pavimenti lavora mediante un sistema meccanico e idraulico, protegge dal cattivo odore e non ci sono problemi in caso di depressione o sovrappressione o nel caso in cui l'acqua semplicemente evapori.



L'acqua che dalla doccia entra nel sifone alza il dischetto.

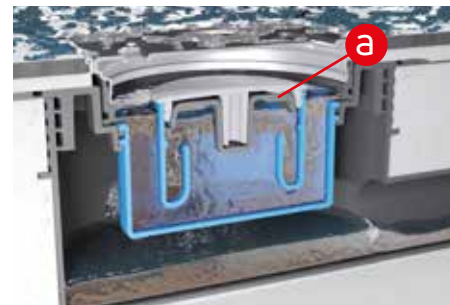

Quando il dischetto è aperto dell'altezza necessaria, l'acqua viene scaricata.

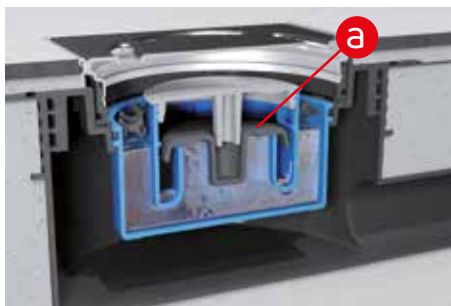

Quando il flusso d'acqua in entrata si ferma, il dischetto si chiude e l'acqua rimane all'interno del sifone.

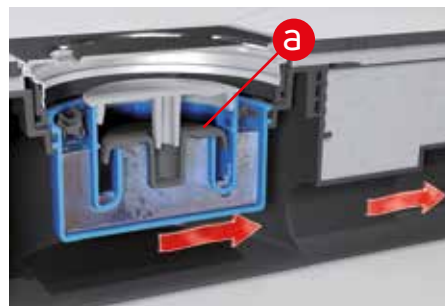

Depressione nello scarico: il peso stesso del dischetto insieme all'acqua all'interno del sifone impediscono la fuoriuscita di acqua.

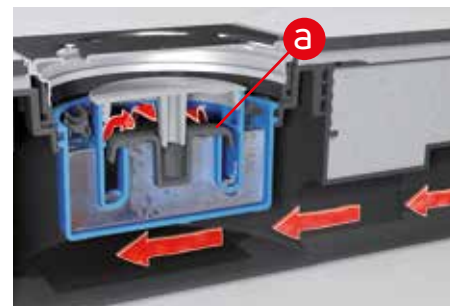

Sovrappressione nello scarico: il dischetto viene spinto contro la sua sede, in questo modo non può uscire alcun odore. Un altro vantaggio è che il sifone è protetto dal reflusso.

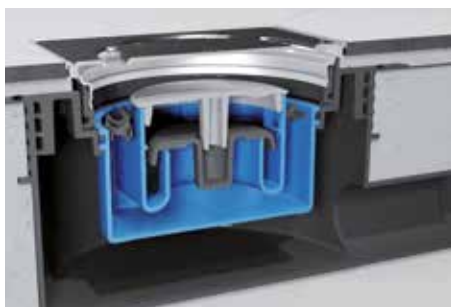

Nel caso in cui l'acqua dovesse essere evaporata, per esempio a causa del riscaldamento a pavimento, interviene la protezione meccanica antiodore del sifone.

 Primus **blue**



HL541 Alternative di design

*Varianti di HL541 con diverse
coperture di design*

HL541

Griglia standard, ormai conosciuta e amata da tutti, semplice ed economica, sistema di fissaggio click clack. Rimovibile solo con attrezzi - a prova di furto!

HL541I (individuale)

Piastrellabile a proprio piacimento. Sistema di fissaggio click-clack. Rimovibile solo con attrezzi.

HL541Q (Quadra)

Design classico, quadrato, in acciaio inox. Sistema di fissaggio click-clack. Rimovibile solo con attrezzi.



HL Hutterer & Lechner GmbH
Brauhausgasse 3-5, A-2325 Himberg, Austria
T: +43 / (0)2235 / 862 91-0
F: +43 / (0)2235 / 862 91-31
office@hl.at
www.hl.at